

Dell™ 1209S Projektor

Brugervejledning

Noter, bemærkninger og advarsler



NOTE: Et NOTE-piktogram indeholder væsentlig information, som hjælper dig til bedre brug af din projektor.



BEMÆRK: Et BEMÆRK-piktogram henviser enten til potentiel skade på hardwaren eller tab af data og fortæller, hvordan du skal undgå problemet.



ADVARSEL: Et ADVARSEL-piktogram angiver en risiko for materiel beskadigelse, personlig skade eller død.

Vi forbeholder os retten til at ændre informationerne i dette dokument uden varsel. © 2008 Dell Inc. Alle rettigheder forbeholdt.

Reproduktion i enhver form er strengt forbudt uden skriftlig tilladelse fra Dell Inc.

Varemærker brugt i denne tekst: *Dell*, *DELL*-logoet, *Dimension*, *OptiPlex*, *Dell Precision*, *Latitude*, *Inspiron*, *DellNet*, *PowerApp*, *PowerEdge*, *PowerConnect* og *PowerVault* er varemærker tilhørende Dell Inc.; *DLP* og *DLP*[®]-logoet er varemærker tilhørende TEXAS INSTRUMENTS INCORPORATED; *Microsoft* og *Windows* er registrerede varemærker tilhørende Microsoft Corporation.

Andre varemærker og handelsnavne, der bliver brugt i dette dokument, kan enten referere til rettighedsindehaveren af disse varemærker og til navnene på deres produkter. Dell Inc. fralægger sig ethvert ejendomsforhold til varemærker og handelsnavne forskellig fra deres egne.

Model 1209S

Maj 2008 Rev. A01

Indhold

1	Din Dell-projektor	5
	Om din projektor	6
2	Tilslutning af din projektor	7
	Tilslutning til computer	8
	Tilslutning af computer med et VGA kabel	8
	Tilslutning af computer med et DVI-D kabel	9
	Tilslutning af computer med et RS232-kabel	10
	Tilslutning til DVD-afspiller	11
	Tilslutning af DVD-afspiller med et S-videokabel	11
	Tilslutning af en dvd-afspiller med et kompositkabel	12
	Tilslutning af en dvd-afspiller med et komponentkabel	13
	Tilslutning af en dvd-afspiller med et HDMI -kabel	14
3	Brug af din projektor	15
	Tænd for din projektor	15
	Sådan slukker du for projektoren	15
	Justering af det projicerede billede	16
	Øgning af projektorhøjde	16
	Sænkning af projektorhøjde	16
	Justering af projektor-zoom og fokus	17
	Justering af projektionsbilledstørrelse	18

Brug af kontrolpanelet	19
Brug af fjernbetjening	21
Brug af On-Screen Display (Skærmvisning)	22
Hovedmenu	23
INPUT SELECT (VÆLG INDDATA)	23
AUTO-ADJUST (AUTOM. JUSTERING)	23
SET UP (INDSTILLING)	24
PICTURE (BILLED) (i pc-tilstand)	25
PICTURE (BILLED) (i video-funktion)	26
DISPLAY (SKÆRM) (i pc-funktion)	27
DISPLAY (SKÆRM) (i video-tilstand)	28
LAMP (LAMPE)	29
LANGUAGE (SPROG)	30
OTHERS (ANDET)	31
4 Fejlfinding på din projektor	34
Udskiftning af lampe	38
5 Specifikationer	40
6 Sådan kontakter du Dell™	44
7 Tillæg: Ordliste	45

Din Dell-projektor

Din projektor leveres med alle de dele, der er vist nedenfor. Kontroller, at du har alle delene, og kontakt Dell™, hvis der mangler noget.

Pakkeindhold

Strømkabel

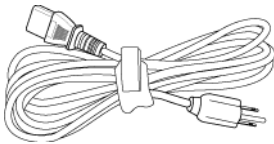

1,8 m VGA-kabel (VGA til VGA)

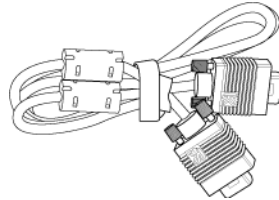

CR2032 Batteri



Fjernbetjening



CD brugervejledning og dokumentation

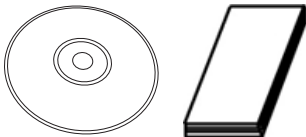

Om din projektor

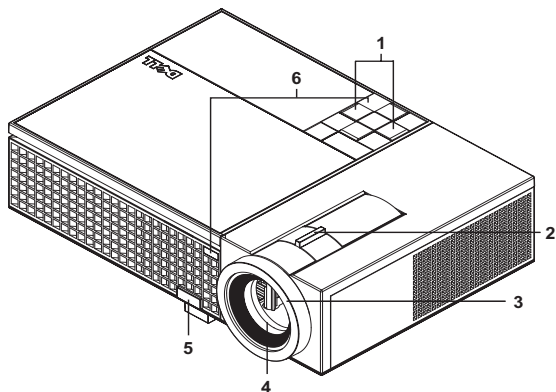

1	Kontrolpanel
2	Zoomtap
3	Fokusring
4	Linse
5	Hæveknop
6	IR-modtagere

ADVARSEL: Anvisninger omkring sikkerhed

- 1 Projektoren må ikke bruges nær apparater, der frembringer meget varme.
- 2 Projektoren må ikke bruges i områder, hvor der er meget støv. Støvet kan forårsage, at systemet svigter, og projektoren vil nedlukkes automatisk.
- 3 Kontroller, at projektoren er monteret i et område med god ventilation.
- 4 Bloker ikke ventilationssprækkerne og -åbningerne på projektoren.
- 5 Kontroller, at projektoren anvendes i et omgivende temperaturområde på mellem 5° C og 35° C.

 **NOTE:** For yderligere oplysninger, se *Produktinformations-vejledning*, som følger med projektoren.

2

Tilslutning af din projektor

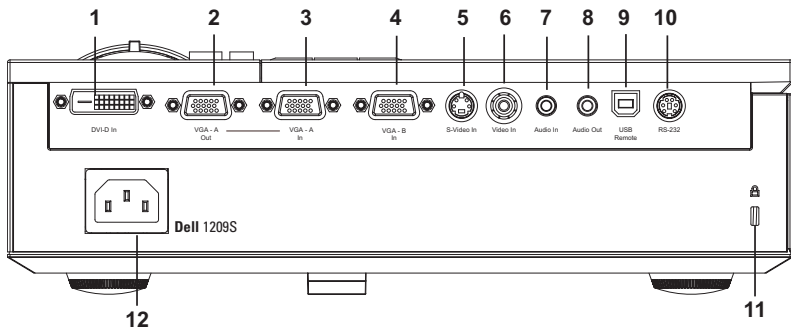

1	DVI-D indgangsstik
2	VGA-A udgang (skærm-gennemsløjfning)
3	VGA-A indgangs- (D-sub)- stik
4	VGA-B indgangs- (D-sub)- stik
5	S-videostik
6	Kompositvideostik
7	Lydindgangsstik
8	Lydudgangsstik
9	USB-fjernstik
10	RS232-stik
11	Åbning til sikkerhedskabel
12	Netledningsstik



ADVARSEL: Inden du begynder nogle af procedurerne i dette afsnit, skal du følge Anvisninger omkring sikkerhed, som beskrevet på side 6.

Tilslutning til computer

Tilslutning af computer med et VGA kabel

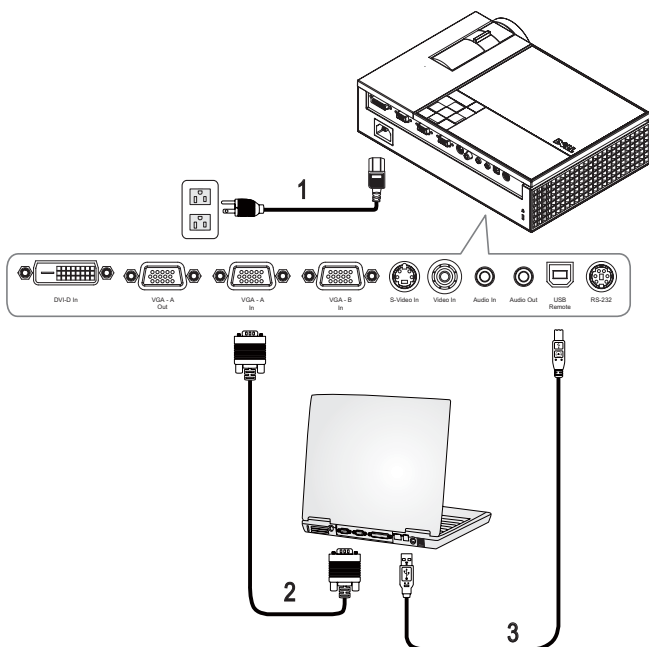

1	Netledning
2	VGA til VGA kabel
3	USB-til-USB-kabel

 **NOTE:** USB-kablet medfølger ikke fra Dell.

 **NOTE:** USB kablet skal være forbundet, hvis du ønsker at bruge "Næste side" og "Foregående side" på fjernbetjeningen.

Tilslutning af computer med et DVI-D kabel

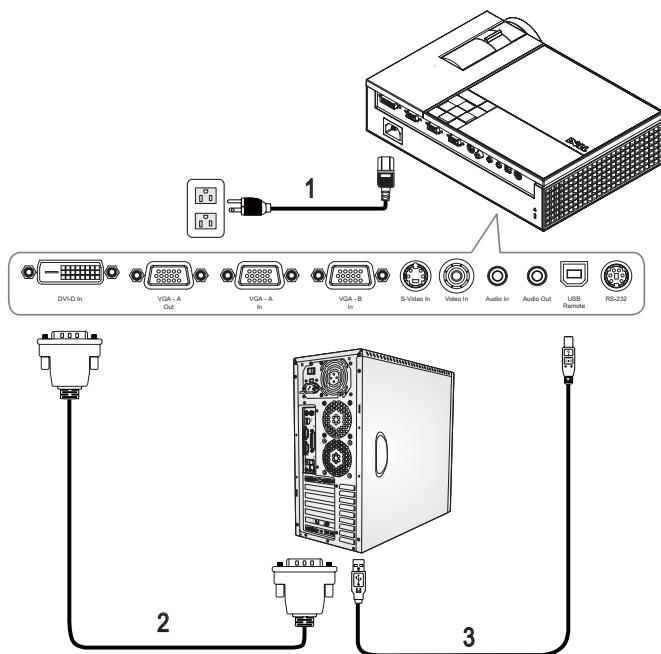

1	Netledning
2	DVI-D kabel
3	USB-til-USB-kabel



NOTE: USB-kablet og DVI-D kablet medfølger ikke fra Dell.

Tilslutning af computer med et RS232-kabel

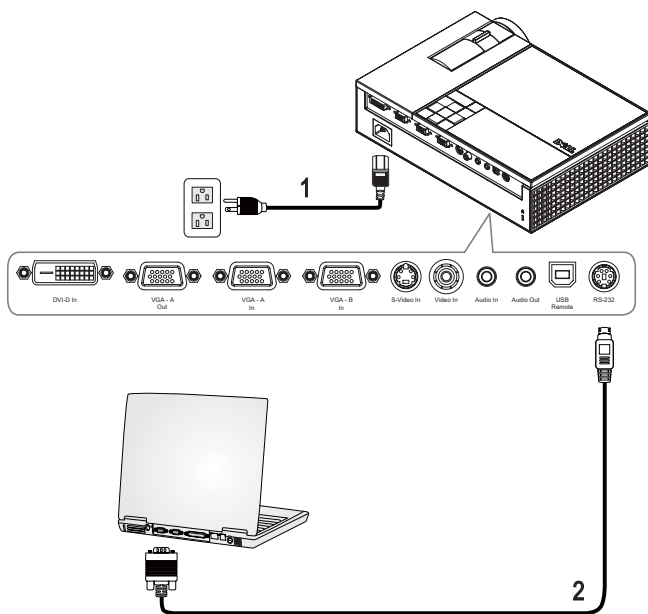

1	Netledning
2	RS232-kabel



NOTE: HDMI-kablet medfølger ikke fra Dell. Kontakt en professionel installatør vedrørende kablet og RS232 fjernbetjenings-softwaren.

Tilslutning til DVD-afspiller

Tilslutning af DVD-afspiller med et S-videokabel

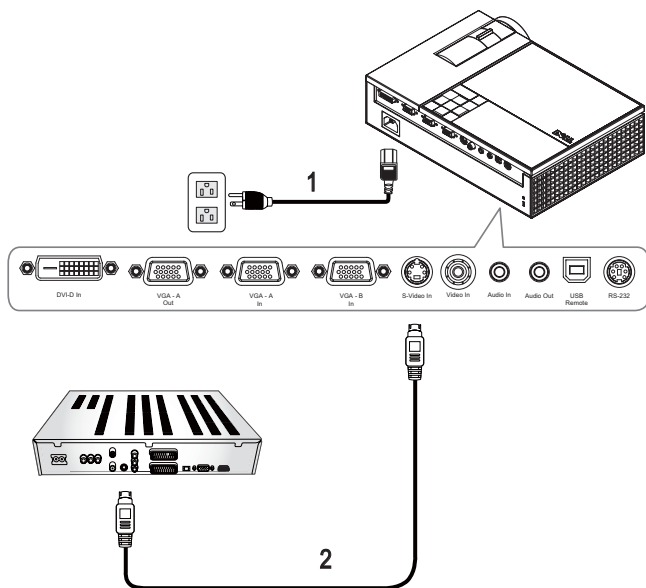

1	Netledning
2	S-videokabel

NOTE: S-videokablet medfølger ikke fra Dell. Du kan købe S-video forlængerledningen (1,5 m/3,0 m) på Dell webstedet.

Tilslutning af en dvd-afspiller med et kompositkabel

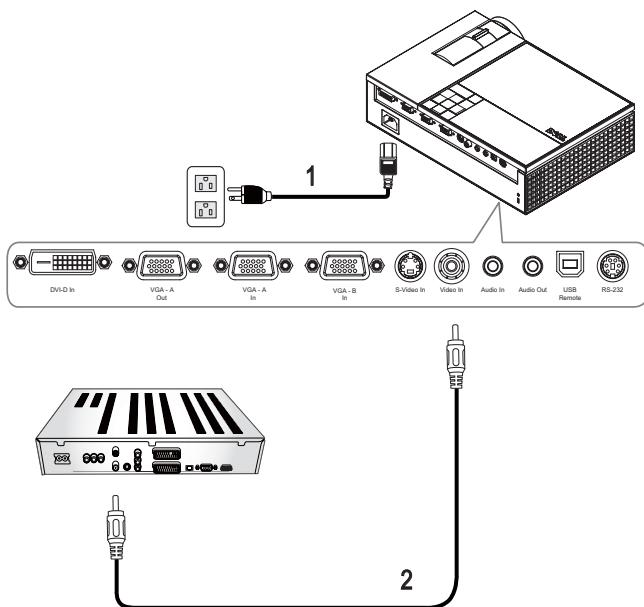

1	Netledning
2	Kompositvideokabel

NOTE: Kompositkablet medfølger ikke fra Dell. Du kan købe komposit-video forlængerledningen (1,5 m/3,0 m) på Dell webstedet.

Tilslutning af en dvd-afspiller med et komponentkabel

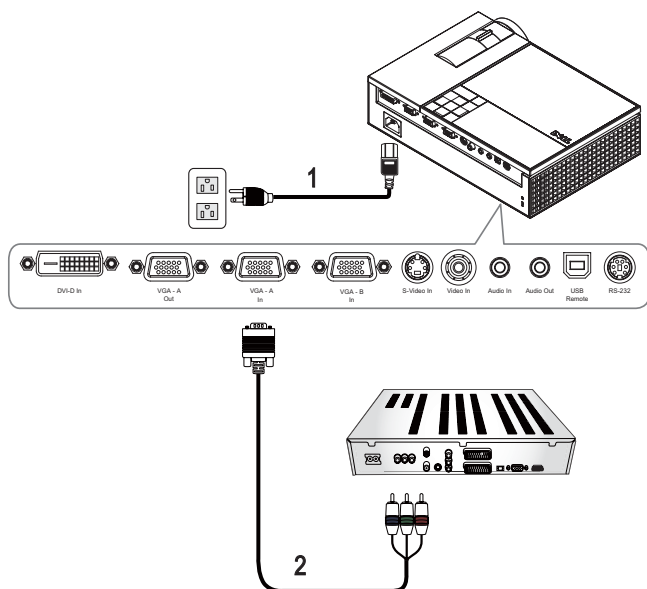

1	Netledning
2	VGA-til-YPbPr kabel

NOTE: VGA-til-YPbPr kablet medfølger ikke fra Dell. Du kan købe VGA-til-YPbPr forlængerledningen (1,5 m/3,0 m) på Dell webstedet.

Tilslutning af en dvd-afspiller med et HDMI -kabel

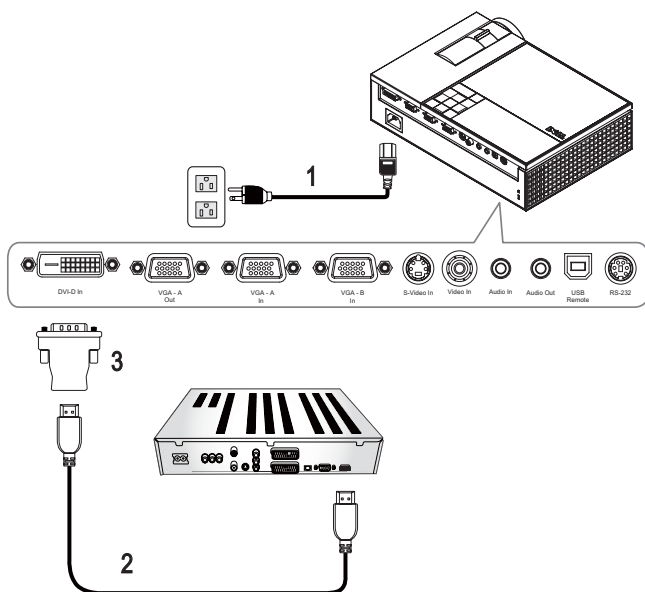

1	Netledning
2	HDMI-kabel
3	DVI-D adapter



NOTE: USB-kablet og DVI-D adapteren medfølger ikke fra Dell.

Brug af din projektor

Tænd for din projektor

 **NOTE:** Tænd for projektoren, før du tænder for kilden. **Power (Strøm)** knappen blinker blå, indtil der trykkes på den.

- 1 Fjern linsehætten.
- 2 Tilslut netledningen og de fornødne signalkabler. For flere oplysninger om tilslutning af projektoren, se "Tilslutning af din projektor" på side 7.
- 3 Tryk på **Power (Strøm)** knappen (se "Brug af kontrolpanelet" på side 19 for at lokalisere **Power (Strøm)** knappen).
- 4 Tænd for din kilde (computer, DVD-afspiller, etc.). Projektoren finder automatisk din kilde.
- 5 Dell logoet ses i 30 sekunder, når der er tændes for strømmen.

Hvis "**Searching for signal... (Søger efter signal ...)**" -meddelelsen vises på skærmen, så kontroller, at de fornødne kabler er korrekt tilsluttede.

Hvis du har mange kilder tilsluttet til projektoren, så tryk på knappen **Source (Kilde)** på fjernbetjeningen eller kontrolpanelet for at vælge den ønskede kilde.

Sådan slukker du for projektoren

 **BEMÆRK:** Fjern stikket fra projektoren, når den er lukket helt ned som forklaret i den følgende procedure.

- 1 Tryk på knappen **Power (Strøm)** knappen.
- 2 Tryk på **Power (Strøm)** knappen igen. Ventilatoren fortsætter med at køre i 90 sekunder.
- 3 Du kan slukke for projektoren hurtigt ved at trykke på knappen **Strøm** mens projektorens afkølingsventilator stadig kører.

 **NOTE:** Du bør vente 60 sekunder inden du tænder for projektoren igen, for at give tid til, at den interne temperatur stabiliseres.

- 4 Fjern strømkablet fra stikkontakten og projektoren.

NOTE: Hvis du trykker på **Power (Strøm)** knappen, mens projektoren kører, ses meddelelsen **"Press Power Button To Turn Off Projector (Tryk på strømknappen for at slukke for projektoren)"** på skærmen. For at fjerne meddelelsen, skal du trykke på **Menu** på kontrolpanelet eller ignorere meddelelsen, som selv forsvinder efter fem sekunder.

Justering af det projicerede billede

Øgning af projektorhøjde

- 1 Tryk på Elevator (Løfte) knappen.
- 2 Hæv projektoren til den rigtige visningsvinkel, og udløs derefter knappen for at låse løftefoden i positionen.
- 3 Brug hældningsjusteringshjulet til at finindstille visningsvinklen.

Sænkning af projektorhøjde

- 1 Tryk på Elevator (Løfte) knappen.
- 2 Sænk projektoren, og udløs derefter knappen til låsning af løftefoden i positionen.

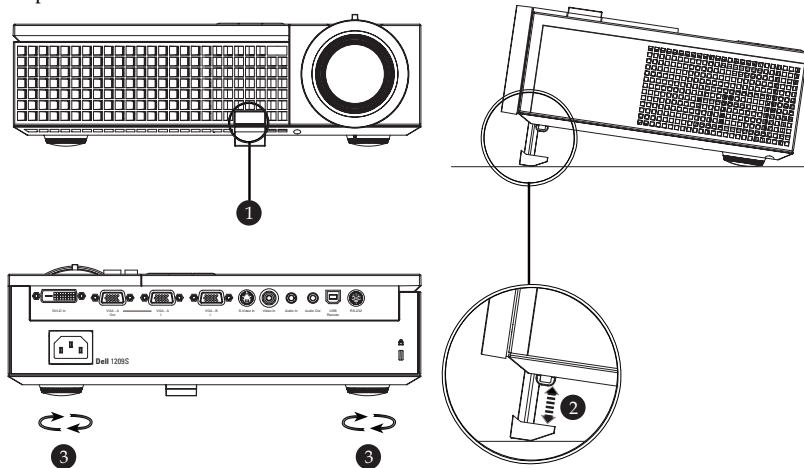

1	Løfteknop
2	Løftefod
3	Hældningsjusteringshjul

Justering af projektor-zoom og fokus

⚠ ADVARSEL: For at undgå skade på projektoren, skal du kontrollere, at zoom-linsen og løftefoden er trukket helt ind, inden du flytter projektoren.

- 1 Drej zoom-tappen til zoom ind og ud.
- 2 Drej fokusringen, indtil billedet er klart. Projektoren fokuserer på afstande fra 1,0 m til 12,0 m.

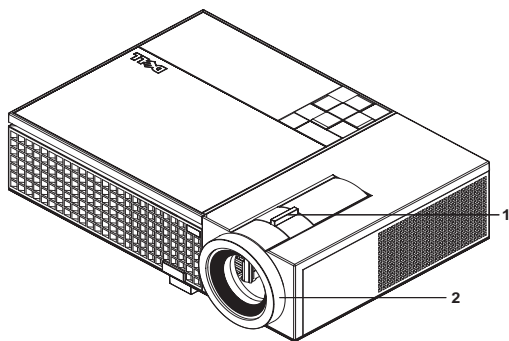

1	Zoom-tap
2	Fokusring

Justering af projektionsbilledstørrelse

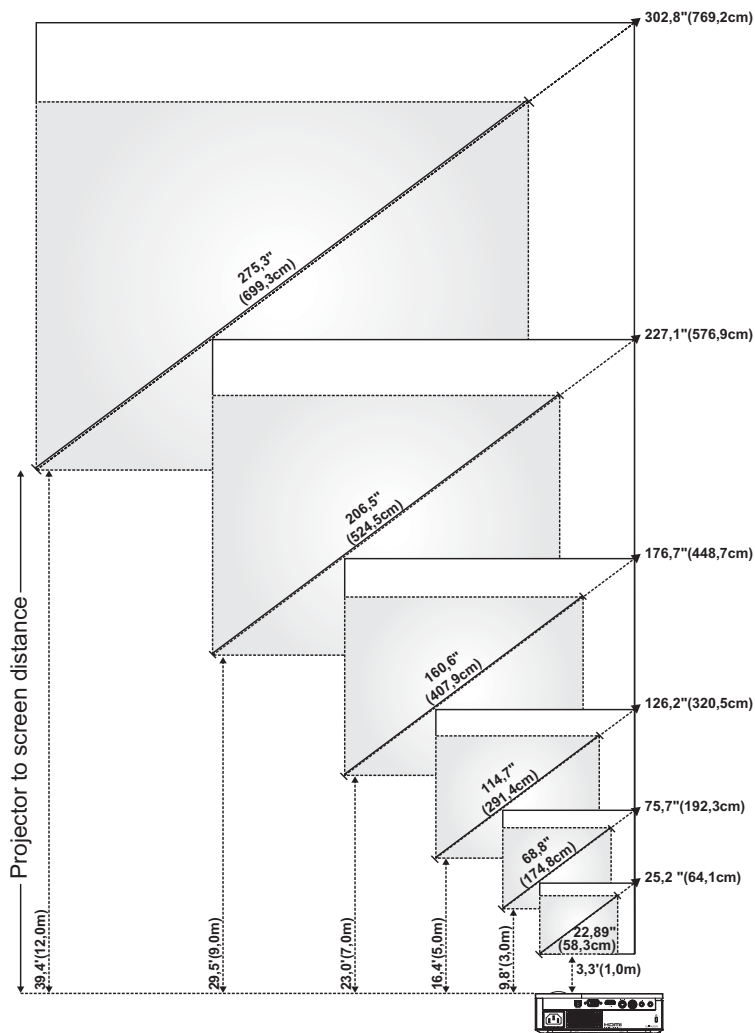

Skærm (Diagonal)	Maks.	25,2" (64,1cm)	75,7" (192,3cm)	126,2" (320,5cm)	176,7" (448,7cm)	227,1" (576,9cm)	302,8" (769,2cm)
	Min.	22,89" (58,3cm)	68,8" (174,8cm)	114,7" (291,4cm)	160,6" (407,9cm)	206,5" (524,5cm)	275,3" (699,3cm)
Skærmstørrelse	Maks. (BxH)	20,2"X15,1"	60,6" X45,4"	101,0" X 75,7"	141,3" X106"	181,7" X 136,3"	242,3" X 181,7"
		(51,3cm X 38,5cm)	(153,8cm X 115,4cm)	(256,4cm X 192,3cm)	(359,0cm X 269,2cm)	(461,5cm X 346,2cm)	(615,4cmX 461,5cm)
	Min. (BxH)	18,3" X 13,7"	55,1" X 41,3"	91,8" X 68,8"	128,5" X96,4"	165,2" X 123,9"	220,3" X 165,2"
		(46,5cm X 34,9cm)	(139,9cm X 104,9cm)	(233,1cm X 174,8cm)	(326,3cm X 244,8cm)	(419,6cm X 314,7cm)	(559,4cm X 419,6cm)
H	Maks.	2,27" (5,8cm)	6,81" (17,3cm)	11,36" (28,8cm)	15,9" (40,4cm)	20,44" (51,9cm)	27,26" (69,2cm)
	Min.	2,06" (5,2cm)	6,19" (15,7cm)	10,32" (26,2cm)	14,45" (36,7cm)	18,58" (47,2cm)	24,78" (62,9cm)
Afstand		3,3' (1,0m)	9,8' (3,0m)	16,4' (5,0m)	23,0' (7,0m)	29,5' (9,0m)	39,4' (12,0m)
* Denne graf er kun til referencebrug.							

Brug af kontrolpanelet

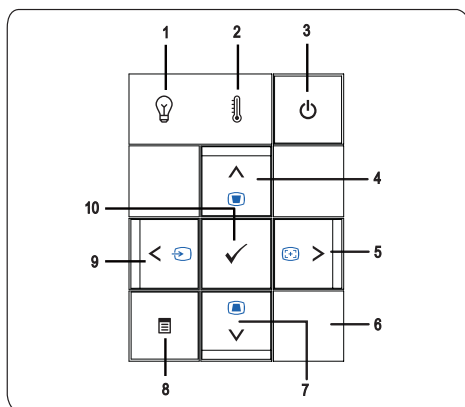

1 LAMPE-advarselslys

Hvis LAMP lyser konstant ravgult, skal lampen udskiftes. Hvis LAMP blinker ravgult, er der fejl ved systemet, og projektoren lukker automatisk ned. Hvis problemet fortsætter, så kontakt Dell™.

2	TEMP-advarselslys	<ul style="list-style-type: none"> • Et konstant, ravgult TEMP lys betyder, at projektoren er overophedet. Skærmen lukker automatisk ned. Tænd for skærmen igen, når projektoren er afkølet. Hvis problemet fortsætter, så kontakt Dell™. • Et blinkende ravgult TEMP lyser betyder, at der er der fejl ved en projektorventilator, og projektoren lukker automatisk ned. Hvis problemet fortsætter, så kontakt Dell™.
3	Strømforsyning	Tænd og sluk for projektoren. For yderligere information, se "Tænd for din projektor" på side 15 og "Sådan slukker du for projektoren" på side 15.
4	Op (▲) / Trapezkorrektionsjustering	<p>Tryk for at vælge OSD (On Screen Display)-emner.</p> <p>Tryk for at justere skævhed på grund af hældende projektor. (+40/-35 grader)</p>
5	Højre (▶) / Autom. justering	<p>Tryk for at justere OSD-indstilling.</p> <p>Tryk for at synkronisere projektoren med inputkilden. Autom. justering fungerer ikke, hvis OSD (skærmmenuen) ses.</p>
6	IR-modtager	Ret fjernkontrollen mod IR-modtageren og tryk på en knap.
7	Op (▼) / Trapezkorrektionsjustering	<p>Tryk for at vælge OSD-punkter.</p> <p>Tryk for at justere skævhed på grund af hældende projektor. (+40/-35 grader)</p>
8	Menu	Tryk for at aktivere OSD. Brug retningsknapperne og Menu -knappen for at navigere gennem OSD.
9	Venstre (◀) / Kilde	<p>Tryk for at justere OSD-indstilling.</p> <p>Tryk for at rulle gennem Digital RGB, Analog RGB, Komposit, Komponent (YPbPr via VGA) og S-video kilderne, når der er tilsluttet mange kilder til projektoren.</p>
10	Enter	Tryk for at bekræfte valg.

Brug af fjernbetjening

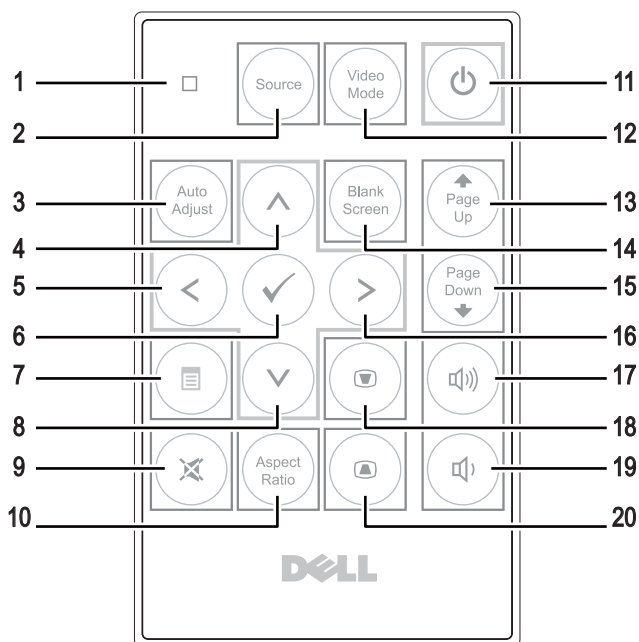

1	LED-lys	LED-indikator.
2	Kilde	Tryk for at skifte mellem Digital RGB, Analog RGB, Komposit, S-video, Komponent (YPbPr via VGA).
3	Automatisk justering	Tryk for at synkronisere projektoren med inputkilden. Automatisk justering fungerer ikke, hvis OSD (skærmmenuen) ses.
4	Op-knap (↑)	Tryk for at vælge et punkt på OSD.
5	Venstre-knap (←)	Tryk for at justere OSD-indstilling.
6	Enter	Tryk for at bekræfte valg.
7	Menu	Tryk for at aktivere OSD.
8	Ned-knap (↓)	Tryk for at vælge et punkt på OSD.
9	Tavs	Tryk for at slå lyd til eller fra på projektorens højttaler.
10	Billedformat	Tryk for at ændre det viste billedes format.

11	Strømforsyning	Tænder og slukker for projektoren. For yderligere information, se "Tænd for din projektor" på side 15 og "Sådan slukker du for projektoren" på side 15.
12	Video-tilstand	Dell™ 1209S Micro-projector har forindstillede konfigurationer, der er optimeret til visning af data (pc-grafik) og video (film, spil osv.). Tryk på knappen Video Mode (Video-funktion) for at skifte mellem funktionerne PC mode (PC) , Movie mode (Film) , Game Mode (Spil) , sRGB eller CUSTOM mode (Brugerdefineret) (for brugeropsætning og for at gemme foretrukne indstillinger). Tryk på knappen Video Mode (Video-funktion) en gang vil vise den aktuelle visningsfunktion. Nyt tryk på Video Mode (Videofunktion) vil skifte mellem funktionerne.
13	Side op ⬆	Tryk for at skifte til forrige side.
14	Tom skærm	Tryk for at vise/skjule billedet.
15	Side ned ⬇	Tryk for at skifte til næste side.
16	Højre-knap ⬆	Tryk for at justere OSD-indstilling.
17	Lydstyrke op	Tryk for at øge lyden.
18	Trapezkorrektionsjustering	Tryk for at justere skævhed på grund af hældende projektor. (+40/-35 grader)
19	Lydstyrke ned	Tryk for at sænke lyden.
20	Trapezkorrektionsjustering	Tryk for at justere skævhed på grund af hældende projektor. (+40/-35 grader)

Brug af On-Screen Display (Skærmvisning)

Projektoren har en flersproget On-Screen Display (OSD) (Skærmvisning), der kan vises med eller uden en input-kilde tilstede.

For at navigere gennem fanerne i hovedmenuen, skal du trykke på ⬅ eller ➡ knapperne på projektorens kontrolpanel eller fjernbetjening. For at vælge en undermenu, skal du trykke på **Enter** på projektorens kontrolpanel eller fjernbetjening.

For at vælge en funktion, skal du trykke på ⬆ eller ⬇ på projektorens kontrolpanel eller fjernbetjening. Farven skifter til mørkeblå. Når der er valgt et punkt, skifter farven til mørkeblå. Brug ⬅ eller ➡ på kontrolpanelet eller fjernbetjeningen til at justere indstillingerne.

For at vende tilbage til Main Menu (Hovedmenu), skal du gå til **Back (Tilbage)**

fanen og trykke på **Enter** på kontrolpanelet eller fjernbetjeningen.

Fro at lukke OSD, skal du gå til Exit (Afslut) fanen og trykke på **Enter** og trykke på **Menu** direkte på kontrolpanelet eller fjernbetjeningen.

Hovedmenu



INPUT SELECT (VÆLG INDDATA)

Med Input Select (Vælg inddata) menuen kan du vælge projektorens inddatakilde.

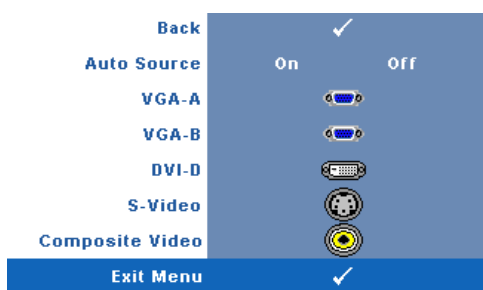

AUTO SOURCE (AUTOM. KILDE)—

Vælg **On (Til)** (standard) for automatisk sporing af tilgængelige inddatasignaler. Hvis du trykker på **Source (Kilde)**, når projektoren er tændt, finder den automatisk det næste tilgængelige inddatasignal. Vælg **Off (Fra)** for at fastlåse det aktuelle

inddatasignal. Hvis du trykker på **Source (Kilde)**, når **Auto Source (Autom. Kilde)** indstillingen står på **Off (Fra)**, kan du vælge indgangssignalet manuelt.

VGA-A—Tryk på **Enter** for at finde VGA-A signal.

VGA-B—Tryk på **Enter** for at finde VGA-B signal.

DVI-D—Tryk på **Enter** for at finde DVI-D signal.

S-VIDEO—Tryk på **Enter** for at finde S-video-signal.

KOMPOSIT-VIDEO—Tryk på **Enter** for at finde komposit-video-signal.

AUTO-ADJUST (AUTOM. JUSTERING)

Auto Adjustment in Progress...

Autom. justering justerer automatisk projektorens **FREQUENCY**

(**FREKVENNS**) og **TRACKING (SPORING)** i pc-tilstand. Når Autom. justering er aktiveret, ses følgende meddelelse på skærmen "**Auto Adjustment in Progress... (Autom. justering i gang...)**".

SET UP (INDSTILLING)



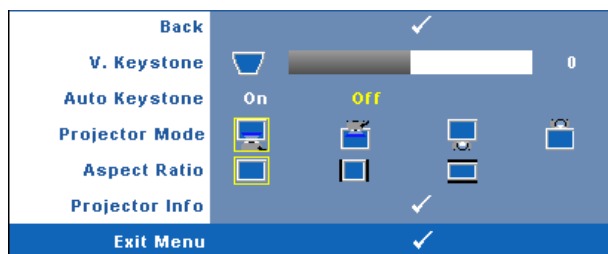

Denne omfatter L. Keystone (trapezkorrektion), Auto Keystone (Autom. trapezkorrektion), Projector Mode (Projektortilstand), Aspect Ratio (Billedformat) samt Projector Info (Projektorinformation) indstillinger.





L. KEYSTONE (TRAPEZKORREKTION)—Justerer billedforvængningen, når projektoren hælder.

AUTO KEYSTONE (AUTOM. TRAPEZKORREKTION)—Justerer automatisk billedskævhed af hældende projektor.

PROJECTOR MODE (PROJEKTORTILSTAND)—Her kan du vælge projektor-tilstand afhængigt af, hvordan projektoren er anbragt.

-  Front Projection-Desktop (Frontprojektionsdesktop) –standard.
-  Front Projection-Ceiling Mount (Frontprojektion – loftmonteret) – projektoren vender billedet på hovedet til loftmonteret projektion.
-  Rear Projection-Desktop (Bagprojektionsdesktop) — Projektoren spejlvender billedet, så du kan projicere bag en gennemsigtig skærm.
-  Rear Projection-Ceiling Mount (Bagprojektion – loftmonteret) – projektoren spejlvender billedet og vender det på hovedet. Du kan projicere bag en gennemsigtig skærm med loftmonteret projektion.

ASPECT RATIO (BILLEDFORMAT)—Her kan du indstille billedformatet

-  Original — Inddatakilden skalerer, så det passer til skærmen, mens inddatakildens billedformat holdes.
-  4:3 — Inddatakilden skales, så den passer til skærmen.
-  Bred — Input-kilden skales, så den passer med skærmens bredde.

Brug Bred eller 4:3, hvis du bruger en af de følgende:

- Computer-opløsning større end SVGA
- Komponentkabel (720p/1080i/1080p)

PROJECTOR INFO (PROJEKTORINFORMATION)—Viser projektorens modelnavn, den aktuelle inddatakilde og projektorserienummer (PPID#).

PICTURE (BILLED) (i pc-tilstand)

Ved hjælp af Picture (Billed) menuen kan du justere projektorens skærmindstillinger. Billedmenuen har følgende funktioner:

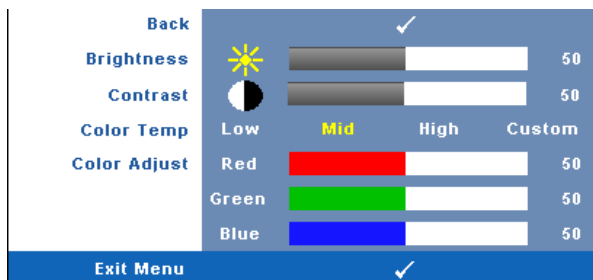

BRIGHTNESS (LYSSTYRKE)—Brug ⏪ og ⏩ til justering af billedets lysstyrke.

CONTRAST (KONTRAST)—Brug ⏪ og ⏩ til justering af billedets kontrast.

COLOR TEMP (FARVETEMPERATUR)—Her kan du justere farvetemperaturen. Skærmens udseende virker køligere ved højere farvetemperaturer og varmere ved lavere farvetemperaturer. Når du justerer værdierne i **Color Adjust (Farvejustering)** menuen, aktiveres brugertilpasningsfunktionen. Værdierne lagres i Custom mode (Brugertilpasnings-tilstand).

COLOR ADJUST (FARVEJUSTERING)—Her kan du manuelt justere farverne rød, grøn og blå.

PICTURE (BILLED) (i video-funktion)

Ved hjælp af Picture (Billed) menuen kan du justere projektorens skærmindstillinger. Billedmenuen har følgende funktioner:

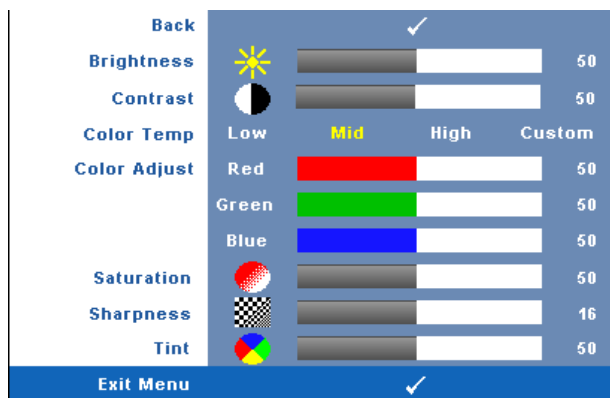

BRIGHTNESS (LYSSTYRKE)—Brug ◀ og ▶ til justering af billedets lysstyrke.

CONTRAST (KONTRAST)—Brug ◀ og ▶ til justering af billedets kontrast.

COLOR TEMP (FARVETEMPERATUR)—Her kan du justere farvetemperaturen. Skærmens udseende virker køligere ved højere farvetemperaturer og varmere ved lavere farvetemperaturer. Når du justerer værdierne i **Color Adjust (Farvejustering)** menuen, aktiveres tilpasningsfunktionen. Værdierne lagres i Custom mode (Tilpasnings-tilstand).

COLOR ADJUST (FARVEJUSTERING)—Her kan du manuelt justere farverne rød, grøn og blå.

SATURATION (FARVEMÆTNING)—Her kan du justere video-kilden fra sort/hvid til fuld farvemætning. Tryk på ◀ for at sænke mængden af farve i billedet og ▶ til at øge mængden af farve i billedet.

SHARPNESS (SKARPHED)—Tryk på ◀ for at nedsætte skarpheden og ▶ for at øge skarpheden.

TINT (FARVETONE)—Tryk på ◀ for at øge mængden af grønt i billedet og på ▶ for at øge mængden af rødt i billedet (kan kun vælges for NTSC-signal).

DISPLAY (SKÆRM) (i pc-funktion)

Ved hjælp af Display (Skærm) menuen kan du justere projektorens skærmindstillinger. Picture- (Billed) menuen har følgende funktioner:

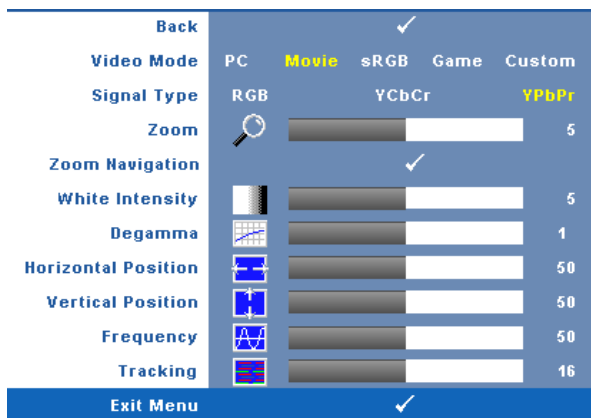

VIDEO MODE (VIDEO-FUNKTION)—Her kan du optimere projektorens skærmtilstand: PC, Movie (Film), sRGB (giver mere nøjagtig farvegengivelse), og Game (Spil) og Custom (Brugerdefineret) (angiv dine foretrukne indstillinger). Hvis du justerer indstillingerne for White Intensity (Hvid intensitet) eller Degamma, vil projektoren automatisk skifte over til Custom (Brugerdefineret).

NOTE: Hvis du justerer indstillingerne for White Intensity (Hvid intensitet) eller Degamma, vil projektoren automatisk skifte over til Custom (Brugerdefineret).

SIGNAL TYPE (SIGNALTYPE)—Vælg signaltype RGB, YCbCr eller YPbPr manuelt.

ZOOM—Tryk på for digitalt at forstørre et billede 4 gange på projektionsskærmen, og tryk på for at formindske billedet, der er zoomet ind på.

ZOOM NAVIGATION (ZOOM NAVIGERING)—Tryk på for at navigere på projektionsskærmen.

WHITE INTENSITY (HVID INTENSITET)—Indstilling 0 for at maksimere farvegengivelsen og 10 for at maksimere lysstyrken.

DEGAMMA—Vælg mellem de fire forindstillede værdier (1, 2, 3, 4) for at ændre skærmens farvedelse.

HORIZONTAL POSITION (VANDRET POSITION)—Tryk på for at bevæge billedet mod venstre og på for at bevæge billedet mod højre.

VERTICAL POSITION (LODRET POSITION)—Tryk på for at bevæge billedet nedad og på for at bevæge billedet opad.

FREQUENCY (FREKVENS)—Her kan du ændre dataklokkefrekvensen, så den matcher med computerens grafikortsekvens. Hvis du ser en lodret flimrende bølge, skal du bruge **Frequency (Frekvens)** kontrollen til at minimere bølgene. Dette er en grovjustering.

TRACKING (SPORING)—Synkroniser fase på visningssignal med grafikkortet. Hvis du oplever et ustabilt eller flimrende billede, så brug **Tracking(Sporing)** til at rette det. Dette er en finjustering.

DISPLAY (SKÆRM) (i video-tilstand)

Ved hjælp af **Display (Skærm)** menuen kan du justere projektorens skærmindstillinger. **Picture- (Billed)** menuen har følgende funktioner:

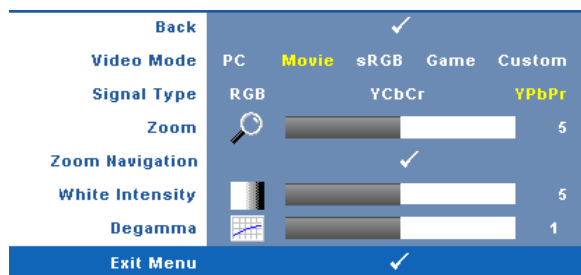

VIDEO MODE (VIDEO-FUNKTION)—Her kan du optimere projektorens skærmtilstand:

PC, **Movie (Film)**, sRGB (giver mere nøjagtig farvegengivelse), og **Game (Spil)** og **Custom (Brugerdefineret)** (angiv dine foretrukne indstillinger). Hvis du justerer indstillingerne for **White Intensity (Hvid intensitet)** eller **Degamma**, skifter projektoren automatisk over til **Custom (Brugerdefineret)**.



NOTE: Hvis du justerer indstillingerne for **White Intensity (Hvid intensitet)** eller **Degamma**, vil projektoren automatisk skifte over til **Custom (Brugerdefineret)**.

SIGNAL TYPE (SIGNALTYPE)—Vælg manuelt signaltype RGB, YCbCr eller YPbPr.

Zoom—Tryk på \odot for digitalt at forstørre et billede 4 gange på projektionsskærmen, og tryk på \ominus for at formindske billedet, der er zoomet ind på.

Zoom Navigation (Zoom Navigering)—Tryk på \odot \ominus \uparrow \downarrow for at navigere på projektionsskærmen.

White Intensity (Hvid Intensitet)—Indstilling 0 for at maksimere farvegengivelsen og 10 for at maksimere lysstyrken.

Degamma—Vælg mellem de fire forindstillede værdier (1, 2, 3, 4) for at ændre skærmens farvegengivelse.

LAMP (LAMPE)

Ved hjælp af **Lamp (Lampe)** menuen kan du justere projektorens skærmindstillinger. Picture- (Billed) menuen har følgende funktioner:

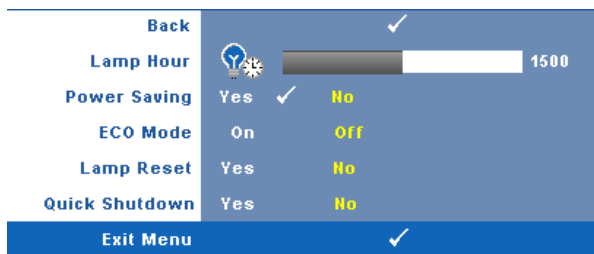

LAMP HOUR (LAMPETIMER)—Viser brugstimer, siden lampen blev nulstillet.

POWER SAVING (ENERGISPAREFUNKTION)—Vælg Yes (Ja) for at indstille energispareforsinkelsesperioden. Forsinkelsesperioden er den tid, du ønsker at projektoren skal vente, uden at der er noget signal-input. Forsinkelsesperioden er som standard indstillet til 120 minutter. Den kan dog indstilles til 5, 15, 30, 45, 60 eller 120 minutter.

Hvis der ikke detekteres et inputsignal i forsinkelsesperioden, slukker projektoren for lampen og skifter til energisparefunktion. Hvis der detekteres et inputsignal indenfor forsinkelsesperioden, tændes projektoren automatisk. Hvis der ikke detekteres et inputsignal indenfor to timer, skifter projektoren fra energisparefunktion til slukket tilstand. Du tænder projektoren ved at trykke på knappen Strøm.

ECO MODE (ECO-FUNKTION)—Vælg On (Til) for at bruge projektoren ved at lavere strømniveau (165W), som kan give længere lampeliv, mere lydsvag drift, og svagere lysstyrke på skærmen. Vælg Off (Fra) for at arbejde på normalt strømniveau (200W).

LAMP RESET (NULSTIL LAMPE)—Når du har sat en ny lampe i, skal du vælge Yes (Ja) for at nulstille lampe-timeren.

QUICK SHUTDOWN (HURTIG NEDLUKNING)—Vælg Yes (Ja) for at slukke for projektoren med et enkelt tryk på **Power (Strøm)** knappen. Denne funktion muliggør hurtig nedlukning af projektoren med øget ventilatorhastighed. Der må forventes en anelse mere støj ved hurtig nedlukning.

LANGUAGE (SPROG)

Med Language (Sprog) menuen indstiller du OSD sproget.



OTHERS (ANDET)

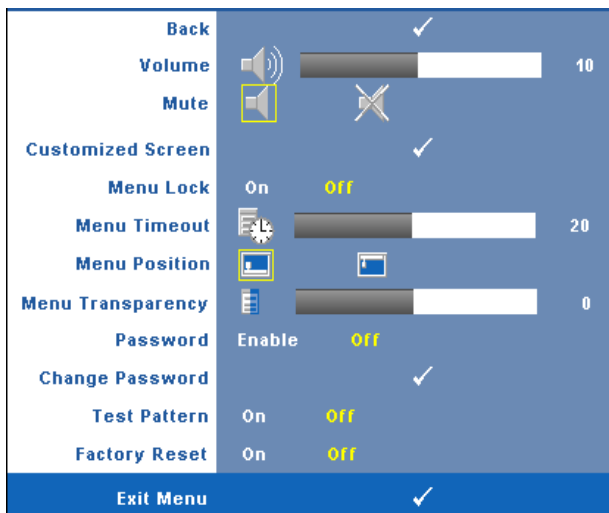

VOLUME (LYD)—Tryk på ◀ og ▶ for at sænke/øge lydstyrken.

MUTE (TAVS)—Slår lyden fra.

CUSTOMIZED SCREEN (BRUGERDEFINERET SKÆRM)—Tryk på Enter for at hente en Customized Screen (Brugerdefineret skærm) menu. Indlæs en kilde med den aktuelle opløsning, tryk på Enter og vælg "Yes"(Ja) . Projektoren tager et billede af skærmen som et "My Customized logo" (Mit brugerdefinerede logo). Denne skærm erstatter alle de oprindelige skærme med Dell-logoet. Du kan vende tilbage til standardskærmen ved at vælge Dell Logo på pop op-skærmen.

MENU LOCK (MENU-LÅS)—Vælg On (Til) for at aktivere Menu Lock (Menu-lås) og skjule OSD-menuen. Vælg OFF (FRA) for at deaktivere Menu Lock (Menu-lås) og se OSD-menuen.



NOTE: Hvis OSD forsvinder, mens du deaktiverer Menu Lock (Menu-lås), skal du trykke i 15 sekunder på **Menu** på projektorens kontrolpanel og derefter deaktivere funktionen.

MENU TIMEOUT (MENU-AFBRYDELSE)—Giver dig mulighed for at justere tidspunktet for OSD Timeout (OSD-afbrydelse) . Som standard forsvinder OSD, hvis den ikke har været benyttet i 30 sekunder.

MENU POSITION (MENU-POSITION)—Giver dig mulighed for at vælge OSD's på skærmen.

MENU TRANSPARENCY (MENU GENNEMSIGTIGHED)—Giver dig mulighed for at ændre OSD-baggrundens gennemsigtighed.

PASSWORD (ADGANGSKODE)—Når Password Protect (Adgangskodebeskyttelse) er aktiveret, vil en Password Protect (Adgangskodebeskyttelses-) skærm bede dig indtaste en adgangskode, når strømstikket anbringes i stikkontakten, og der tændes for projektoren. Som standard er denne funktion deaktiveret. Du kan aktivere denne funktion ved hjælp af Password (Adgangskode) menuen. Denne funktion med adgangskodesikkerhed aktiveres næste gang, du tænder for projektoren. Hvis du aktiverer denne funktion, bliver du anmodet om at indtaste projektorens adgangskode, når du tænder for projektoren:

1. gang der ønskes indtastning af adgangskode:
 - a Gå til menuen **Others (Andet)**, tryk på **Enter**, og vælg derefter **Password (Adgangskode)** for at **ENABLE (AKTIVERE)** indstillingen af adgangskode.

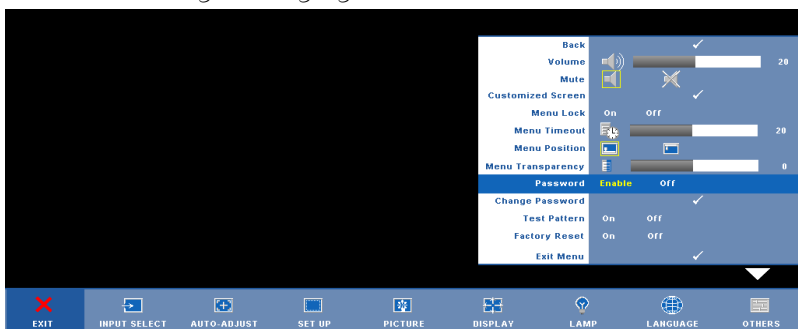

- b Funktionen **Enable the Password (Aktiver adgangskode)** vil vise et skærbillede til indtastning. Indtast et firecifret tal på skærmen, og tryk på **Enter**

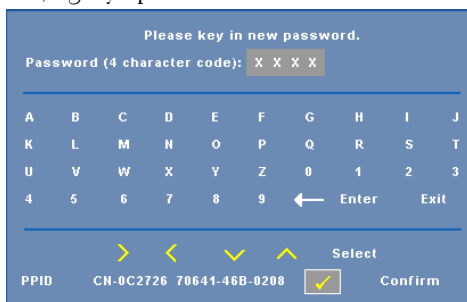

- c For at bekræfte, skal du indtaste adgangskoden igen.

- d Hvis bekræftelsen af adgangskoden er i orden, kan du vende tilbage til brug af projektorens funktioner og programmer.
- 2 Hvis du har indtastet en forkert adgangskode, får du 2 chancer til. Efter tre forkerte forsøg, slukkes projektoren automatisk.
-  **NOTE:** Hvis du glemmer din adgangskode, skal du kontakte DELL™ eller en kvalificeret servicetekniker.
- 3 For at annullere adgangskodefunktionen, skal du vælge **Off (Fra)** og indtaste adgangskoden for at deaktivere funktionen.

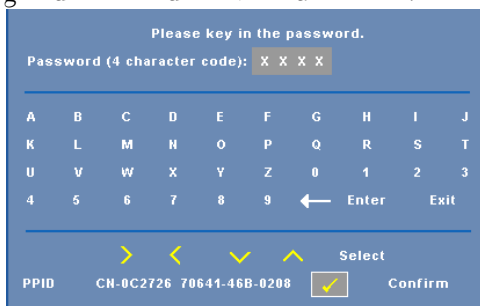

CHANGE PASSWORD (SKIFT ADGANGSKODE)—Indtast den nuværende adgangskode, og indtast derefter en ny adgangskode, og bekræft den nye adgangskode igen.

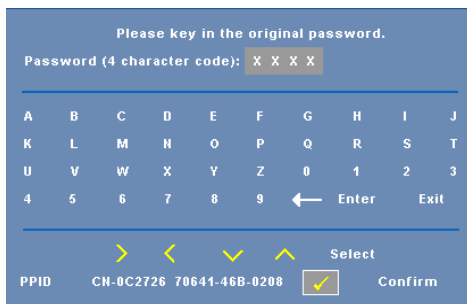







TEST PATTERN (TESTMØNSTER)—Vælg **On (Til)** for at aktivere det indbyggede Test Pattern (Testmønster) til selvtestning af fokus og opløsning. Vælg **Off (Fra)** for at deaktivere funktionen.

FACTORY RESET (STANDARDINDSTILLING)—Vælg **On (Til)** for at nulstille projektoren til standardindstillingerne. Nulstilling inkluderer både computerkilder og videokildeindstillinger.

Fejlfinding på din projektor

Hvis du oplever problemer med din projektor, så se i de følgende fejlfindingstips. Hvis problemet fortsætter, så kontakt Dell™. Se "Sådan kontakter du Dell™" på side 44

Problem	Mulig løsning
Der vises intet billede på skærmen	<ul style="list-style-type: none">• Kontroller, at linsehætten er fjernet, og at der er tændt for projektoren.• Kontroller, at den eksterne grafikport er aktiveret. Hvis du bruger en Dell™ bærbar computer, så tryk på   (Fn+F8). For andre computere, se i den respektive dokumentation.• Kontroller, at alle kabler er korrekt tilsluttet. Se på side 7.• Kontroller, at benene på stikkene ikke er bøjeede eller knækkede.• Kontroller, at lampen er korrekt installeret (se på side 38).• Brug Test Pattern (Testmønster) i menuen Others (Andet). Kontroller, at farverne på testmønstret er korrekte.

Problem (fortsat)	Mulig løsning (fortsat)
Delvist, rullende og forkert vist billede	<p>1 Tryk på Auto adjust (Automatisk justering) -knappen på fjernbetjeningen eller på kontrolpanelet.</p> <p>2 Hvis du bruger en Dell™ bærbar computer, så indstil opløsningen på computeren til XGA (1024 x 768):</p> <p>a Højreklik på den ubrugte del af dit Windows-skrivebord, klik på Properties (Egenskaber), og vælg derefter fanen Settings (Indstillinger).</p> <p>b Kontroller at indstillingen er på 1024 x 768 pixels for den eksterne skærmport.</p> <p>c Tryk på   (Fn+F8).</p> <p>Hvis du oplever problemer med at ændre opløsninger, eller hvis din skærm fryser, så genstart alt udstyr og projektoren.</p> <p>Hvis du ikke bruger en Dell™ bærbar computer, så se i din dokumentation.</p>
Skærmen viser ikke din præsentation	Hvis du bruger en bærbar computer, så tryk på   (Fn+F8).
Billedet er ustabilt eller flimrer	Juster sporing på undermenuen OSD Display (Skærmvisning) (kun i pc-funktion).
Billedet har en lodret flimrende bjælke	Juster frekvensen på undermenuen OSD Display (Skærmvisning) (kun i pc-funktion).
Billedfarven er forkert.	<ul style="list-style-type: none"> Hvis skærmen modtager de forkerte signalluddata fra grafikkortet, skal du indstille signaltypen til RGB på OSD skærm fanen. Brug Test Pattern (Testmønster) i menuen Others (Andet). Kontroller, at farverne på testmønstret er korrekte.
Billedet er ude af fokus	<p>1 Juster fokusringen på projektorlinsen.</p> <p>2 Kontroller at projektionsskærmen er inden for den angivne afstand fra projektoren (1,0 m til 12 m).</p>

Problem (fortsat)	Mulig løsning (fortsat)
Billedet er trukket, når der vises en 16:9 DVD	Projektoren detekterer automatisk inputsignalet format. Det bevarer det projicerede billedes format i henhold til indgangssignalet format med en oprindelig indstilling. Hvis billedet er strukket, skal du indstille størrelsesforholdet i Set Up (Installation) menuen i OSD.
Billedet er spejlvendt	Vælg Set Up (Indstilling) fra OSD, og juster projektionsfunktionen.
Lampen er brændt ud eller har en blobbende lyd	Når lampen når slutningen af levetiden, kan den brænde ud og måske lave en blobbende lyd. Hvis det sker, tændes projektoren ikke. Hvis du vil udskifte lampen, skal du se på side 38.
LAMP (LAMPE) lyset er kraftigt ravgult	Hvis LAMP (LAMPE) lyset er kraftigt ravgult, skal lampen udskiftes.
LAMPE blinker ravgult	Hvis LAMP (LAMPE) lyser og Power (Strøm) blinker ravgult, har lampe-driveren fejlet, og projektoren lukker automatisk ned. Hvis LAMPE blinker ravgult og Power (Strøm) lyser fast blå, har farvehjulet fejlet, og projektoren slukker automatisk. Træk el-ledningen ud af stikket efter tre minutter og tænd derefter for skærmen igen. Hvis problemet vedvarer, skal du kontakte Dell™.
TEMP lyset er fast ravgult	Projektoren er overophedet. Skærmen lukker automatisk ned. Tænd for skærmen igen, når projektoren er afkølet. Hvis problemet fortsætter, så kontakt Dell™.
TEMP (TEMPERATUR) blinker ravgult	Så er der fejl ved en projektorventilator, og projektoren lukker automatisk ned. Hvis problemet fortsætter, så kontakt Dell™.
OSD (menustyringssystemet) kommer ikke frem på skærmen	Forsøg at trykke på knappen Menu på panelet i 15 sekunder for at oplåse OSD. Kontroller Menu Lock på side 31 (Menu-lås).

Problem (fortsat)

Fjernbetjeningen fungerer ikke jævnt eller fungerer kun inden for et begrænset område

Mulig løsning (fortsat)

Batteriet er måske lavt. Kontroller om LED indikatoren fra fjernbetjeningen er for svag. Hvis dette er tilfældet, så udskift med et nyt CR2032 batteri.

Udskiftning af lampe

! **ADVARSEL:** Inden du begynder nogle af procedurerne i dette afsnit, skal du følge Anvisninger omkring sikkerhed, som beskrevet på side 6.

Udskift lampen, når du ser meddelelsen "**Lamp is approaching the end of its useful life in full power operation. Replacement suggested!** www.dell.com/lamps (Lampen er ved at nå afslutningen af dens brugbare levetid ved fuld funktion. Udskiftning anbefales! www.dell.com/lamps)" vises på skærmen. Hvis problemet fortsætter efter udskiftning af lampen, så kontakt Dell™. For yderligere oplysninger, se Kontakt Dell™ på side 44.

! **ADVARSEL:** Lampen bliver meget varm, når den er i brug. Forsøg ikke at udskifte lampen, før projektoren er kølet af i mindst 30 minutter.

! **ADVARSEL:** Rør ikke ved pæren eller lampeglasset på noget tidspunkt. Projektorlamper er meget skrøbelige og kan bryde, hvis de berøres. De spredte glasskår er skarpe og kan medføre personskaade.

! **ADVARSEL:** Hvis lampen brister skal alle skår fjernes fra projektoren, og de skal bortskaffes eller genbruges, i overensstemmelse med den lokale eller indenlandske lovgivning. For yderligere oplysninger, se www.dell.com/hg.

- 1 Sluk for projektoren, og træk stikket ud.
- 2 Lad projektoren køle af i mindst 30 minutter.
- 3 Løsn de to skruer, der holder lampedækslet fast, og fjern dækslet.
- 4 Løsn de to skruer, der holder lampen.
- 5 Træk lampen op i dens metalhåndtag.

✎ NOTE: Dell kan forlange, at lamper, der udskiftes under garantien, returneres til Dell™. Ellers kontakt dit lokale genbrugscenter for at få oplyst det nærmeste affaldsdepot.

- 6 Udskift med en ny lampe.
- 7 Spænd de to skruer, der holder lampen.
- 8 Sæt lampedækslet på plads og spænd de to skruer.
- 9 Nulstil lampens brug ved at vælge Yes (Ja) for **Lamp Reset** (Nulstilling af lampe) i OSD-menuen **Lamp** (Lampe). (se menuen **Lamp** (Lampe) på side 29).

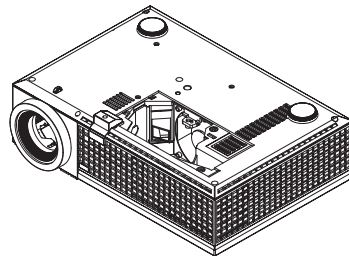
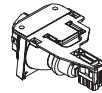
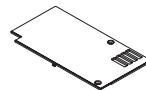



ADVARSEL: Bortskaffelse af lamper (kun USA)



LAMPE(R) INDEN I DETTE PRODUKT INDEHOLDER KVIKSØLV OG SKAL GENBRUGES ELLER BORTSKAFFES I OVERENSSTEMMELSE MED LOKALE, STATSIGE ELLER FØDERALE LOVE. FOR YDERLIGERE INFORMATION, SE WWW.DELL.COM/HG ELLER KONTAKT ELECTRONIC INDUSTRIES ALLIANCE PÅ WWW.EIAE.ORG. FOR SPECIFIK INFORMATION OM BORTSKAFFELSE AF LAMPE, SE WWW.LAMPRECYCLE.ORG.

Specifikationer

Lysventil	0,55" SVGA DMD Type X, DarkChip1™
Brightness (Lysstyrke)	2500 ANSI Lumens (maks.)
Kontrastområde	1800:1 Typisk (Fuld Til/Fuld Fra)
Ensartethed	85% Typisk (Japan-standard - JBMA)
Antal pixel	800 x 600 (SVGA)
Farvevisning	16,7M farver
Farvehjulshastighed	2X
Projektionslinse	F-Stop: F/ 2,41~2,55 Brændvidde, f=21,8~24 mm 1,1X manuel zoom-linse
Projektionsskærmstørrelse	22,89-302,8 tommer (diagonal)
Projektionsafstand	1,0 m~12,0 m
Videokompatibilitet	Komposit video / S-video: NTSC (J, M, 4,43), PAL (B, D, G, H, I, M, N, Nc, 60), SECAM (B, D, G, K, K1, L) Komponent-video via VGA & DVI-D: 1080i/p, 720p, 576i/p, 480i/p
Strømforsyning	Universel 90-264 Hz AC 50-60 Hz med PFC-indgang
Strømforbrug	256W ved fuld tilstand, 216W i eco-tilstand
Lyd	1 højtaler, 8W RMS
Støjniveau	34 dB(A) Fuld-til-tilstand, 31 dB(A) eco-funktion
Vægt	2,25 kg
Dimensioner (B x H x D)	Ydermål 296,5 x 202 x 80,5 ± 1 mm

Miljøforhold	<p>Driftstemperatur: 5°C - 35°C (41°F- 95°F) Fugtighed: 80% maks.</p> <p>Opbevaringstemperatur: 0°C til 60°C (32°F til 140°F) Fugtighed: 90 % maks.</p>
Godkendelser	FCC, CE, VCCI, UL, cUL, Nemko-GS, ICES-003, MIC, C-Tick, GOST, CCC, PSB, NOM, IRAM, SABS, CECP, SASO, PSE, eK
I/O-stik	<p>Strøm: Vekselstrømsstikkontakt</p> <p>Computer-indgang: to D-sub til analog/komponent, HDTV-indgangssignaler</p> <p>Computerudgang: ét 15-bens D-sub</p> <p>Videoudgang: ét kompositvideo RCA og et S-video</p> <p>Lydindgang: ét hovedtelefonstik (diameter 3,5 mm)</p> <p>Lydudgang: ét hovedtelefonstik (diameter 3,5 mm)</p> <p>USB port: Én USB slave til fjernbetjeningsstøtte</p> <p>Ét mini-DIN RS232-stik til fjernbetjening med kabel fra pc</p> <p>DVI-D indgang: én DVI-D konektor til DVI-D signal (HDCP overensstemmende).</p>
Lampe	165~200W bruger-udskiftelig 3,000-timers lampe (op til 4000 timer i eco-tilstand)



NOTE: Projektorlampens faktiske levetid varierer i henhold til driftsbetingelserne og brugsmønstrene. Hvis projektoren bruges under belastende forhold, som kan omfatte støvede omgivelser, høje temperaturer og bratte nedlukninger, kan det forkorte lampens levetid og medføre lampefejl. Den specificerede lampelevetid for Dell's projektorer er den typiske tid under ikke-belastende forhold for over 50% af stikprøven og, hvor lysstyrken kan gå ned til 50% af lampens nominelle lysstyrkeniveau. Den siger ikke noget om tidspunktet, hvor en lampe vil ophøre med at lyse.

RS232-benfordeling

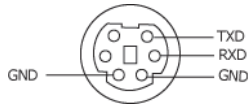

RS232-protokol

- Kommunikationsindstillinger

Forbindelsesindstillinger	Tidsinterval
Baudhastighed:	19200
Databit:	8
Paritet	Ingen
Stopbit	1

- **Kommandotyper**

Bruges til at få vist OSD-menuen og justere indstillingerne.

- **Kontrollkommandosyntaks (fra pc til projektor)**

[H][AC][SoP][CRC][ID][SoM][COMMAND]

- **Eksempel:** Kommandoen ON (TIL) (Send først nedre byte)

--> 0xBE, 0xEF, 0x10, 0x05, 0x00, 0xC6, 0xFF, 0x11, 0x11, 0x01, 0x00, 0x01

- **Liste over kontrollkommandoer**

For at se den seneste RS232 kode, skal du gå til Dell Support stedet: support.dell.com.

Kompatibilitetsfunktioner (Analog/Digital)

Opløsning	V. Frekvens (Hz)	H. Frekvens (Khz)
640X480	59,9	31,5
640X480	75	37,5
640X480	85	43,3
720X400	70,1	31,5
720X400	85	37,9
800X600	60,3	37,9
800X600	75	46,9
800X600	85,1	53,7
848X480	60	31
1024X768	60	48,4
1024X768	75	60
1024X768	85	68,7
1280X720	59,9	44,8
1280X768	59,9	47,8
1280X800	59,8	49,7
1280X1024	60	64
1280X1024	75	80
1280X1024	85	91,1
1360X768	60	47,7
1400X1050	60	65,3
1440X900	59,9	55,9
1680X1050	60	65,3
1600X1200	60	75

Sådan kontakter du Dell™

Kunder i USA skal ringe på 800-WWW-DELL (800-999-3355).



NOTE: Hvis du ikke har en aktiv internetforbindelse, kan du finde kontaktoplysningerne på din kvittering, pakseddel, regning eller i Dells produktkatalog.

Dell har flere forskellige support- og servicemuligheder, både online og over telefonen. Tilgængeligheden varierer efter land og produkt, og nogle af servicemulighederne findes muligvis ikke i dit område. Hvis du vil kontakte Dell angående problemer omkring salg, teknisk support eller kundeservice:

- 1 Gå til support.dell.com.
- 2 Kontroller dit land eller område i rullemenuen **Vælg land/område** nederst på siden.
- 3 Klik på **Kontakt os** til venstre på siden.
- 4 Vælg det ønskede hyperlink for service eller support, baseret på dine behov.
- 5 Vælg, hvordan du vil kontakte Dell, efter hvad der passer bedst for dig.

Tillæg: Ordliste

ANSI Lumens —En standard for måling af lysstyrke. Det beregnes ved at opdele et billede på en kvadratmeter ind i ni lige store firkanter, måle lux (eller lysstyrken)- aflæsningen i midten af hver firkant, og finde gennemsnittet af disse ni punkter.

Aspect Ratio (Billedformat) —Det mest populære billedformat er 4:3 (4 til 3). Tidlige tv- og computervideoformater er billedformatet 4:3, hvilket betyder, at bredden af billedet er $4/3$ gange højden.

Brightness (Lysstyrke)— Lysmængden der udsendes fra en skærm eller en projektorskærm eller projektorenhed. Projektorens lysstyrke måles i ANSI lumens.

Color Temperature (Farvetemperatur)— Farvens udseende fra hvidt lys. Lave farvetemperaturer betyder varmere (mere gult/rødt) lys mens højere farvetemperatur betyder et mere koldt (mere blå) lys. Standardenheden for farvetemperatur er Kelvin (K).

Komponent-video—En metode til levering af kvalitetsvideo i et format, der består af luminans-signalet og to separate krominans-signaler, og som defineres som Y'Pb'Pr' for analog komponent og som Y'Cb'Cr' for digital komponent. Komponentvideo findes på dvd-afspillere.

Composite Video (Kompositvideo)— Et videosignal, der kombinerer luminansen (lysstyrken), krominansen (farve), sprængning (farverefERENCE) og synkronisering (horisontal og vertikal synkronisering af signaler) til en signalbølgeform, der overføres på et enkelt ledningspar. Der findes tre typer formater, nemlig NTSC, PAL og SECAM.

Compressed Resolution (Komprimeret opløsning)— Hvis indgangsbilledet har en højere opløsning end den aktuelle opløsning på projektoren, skaleres billedet således, at det passer til den aktuelle opløsning på projektoren. Komprimeringen på et digitalt apparat er således, at noget af billedets indhold mistes.

Contrast Ratio (Kontrastområde)— Område for lyse og mørke værdier i et billede, eller området mellem deres maksimum- og minimumværdier. Der er to metoder, der bruges af projektionsindustrien til måling af området:

1 Full On/Off (Fuld Til/Fra) — måler området for lyseffekt på et helt hvidt billede (fuld Til) og lyseffekt på et helt sort billede (fuld Fra).

2 ANSI — måler et mønster på 16 skiftende sorte og hvide rektangler. Den gennemsnitlige lyseffekt fra de hvide rektangler divideres med den gennemsnitlige lyseffekt fra de sorte rektangler for at bestemme ANSI-kontrastområde.

Full On/Off (Fuld Til/Fra)-kontrast er altid et større nummer end ANSI-kontrast for samme projektor.

dB— decibel—En enhed, der bruges til at udtrykke den relative forskel i strøm eller intensitet, sædvanligvis mellem to akustiske eller elektriske signaler, svarende til ti gange den fælles logaritmestørrelse af de to niveauer.

Diagonal Screen (Diagonalskærm)— En metode for måling af størrelsen af en skærm eller et projiceret billede. Den måles fra et hjørne til det modsatte hjørne. En 9FT (274,32 cm) høj, 12FT (365,76 cm) bred skærm har en diagonal på 15FT (457,20 cm). Dette dokument går ud fra, at diagonaldimensionerne er for det traditionelle 4:3-område for et computerbillede, som eksemplet ovenfor.

DLP®— Digital Light Processing™ (Digital lysbehandling)—Refleksiv visningsteknologi, der er udviklet af Texas Instruments, og som bruger små, manipulerede spejle. Lys, der passerer gennem et farvefilter, sendes til DLP-spejle, der arrangerer de RGB-farver i et billede, der projiceres på skærmen, også kendt som DMD.

DMD— digital Micro- Mirror Device (Digital mikrospejlenhed)— Hver DMD består af tusind hældende, mikroskopiske aluminiumslegerede spejle, der er monteret på en skjult bøjle.

DVI-D— Digital Visual Interface-Digital konektor.

Focal Length (Fokallængde)— Distancen fra linseoverfladen til dens fokale punkt.

Frequency (Frekvens)— Det er omfanget af gentagelse i forløb pr. sekund for elektriske signaler. Måles i Hz (Hertz).

Hz (Hertz)— Enhed for frekvens.

Keystone Correction (Trapezkorrektionsignal)— Enhed der retter en billedskævhed (sædvanligvis en bred top/snæver bund-effekt) på et projiceret billede, der er forårsaget af en forkert skærmvinkel.

Maximum Distance (Maksimal afstand)— Den afstand fra en skærm, som projektoren skal bruge til at vise et brugbart billede (lyst nok) i et helt mørkt rum.

Maximum Image Size (Maksimal billedstørrelse)— Det største billede en projektor kan vise i et mørklagt rum. Denne størrelse er sædvanligvis begrænset af optikkens fokale rækkevidde.

Minimum Distance (Minimumafstand)— Den tætteste placering, som en projektor kan fokusere et billede på en skærm.

NTSC— National Television Standards Committee. En nordamerikansk standard for video og transmissioner, med et videoformat på 525 linjer ved 30 billeder per sekund.

PAL— Phase Alternating Line. En Europæisk standard for video og udsendelser, med et videoformat på 625 linjer ved 25 billeder per sekund.

Reverse Image (Spejlvendt billede)— Funktion der gør det muligt at dreje billedet vandret. Når det bruges i et normalt projektionsmiljø, bliver tekst, grafik m.v. vist bagvendt. Omvendt billede bruges til projektion vist bagfra.

RGB— Red, Green, Blue (Rød, Grøn, Blå)— Bruges typisk til at beskrive en skærm, der kræver separate signaler for hver af de tre farver.

S-Video (S-video)—En videotransmissionsstandard, der bruger et 4-bens mini-DIN-stik til at sende videoinformation p to signalkabler, der kaldes luminans (lystyrke, Y) og krominans (farve, C). Der refereres også til S-video som Y/C.

SECAM— En fransk og international fjernsynstransmissionsstandard for video- og fjernsynstransmission, der er tæt relateret til PAL, men bruger en anden metode til at sende farvedata.

SVGA— Super Video Graphics Array (Supervideografikrække)— 800 x 600 pixels tæll.

SXGA— Super Extended Graphics Array (Superforlænget grafikrække)—Tæller 1280 x 1024 pixel.

UXGA— Ultra Extended Graphics Array (Ultraforlænget grafikrække)— Tæller 1600 x 1200 pixels.

VGA— Video Graphics Array (Videografikrække)—Tæller 640 x 480 pixels.

XGA— Extended Video Graphics Array (Forlænget videografikrække)— Tæller 1024 x 768 pixels.

Zoom Lens—(Zoomlinse) Linse med variabel fokallængde, der sætter operatøren i stand til at flytte visningen ind eller ud ved at gøre billedet mindre eller større.

Zoom Lens Ratio—(Zoomlinsestørrelsesforhold) Er forholdet mellem det mindste og det største billede en linse kan projicere fra en fast afstand. For eksempel betyder et 1.4:1 zoomlinseforhold, at et 10 fods billede uden zoom ville være et 14 fods billede med fuld zoom.

Indeks

D

Dell
kontakt 44

F

Fejlfinding 34
Kontakt Dell 34
Fjernbetjening 21
IR-modtager 20

H

Hovedenhed 6
Fokusring 6
Hæveknop 6
IR-modtager 6
Kontrolpanel 6
Linse 6
Zoomtap 6

J

Justering af det projicerede billede 16
Indstilling af projektorhøjde 16
sænk projektoren
Hældningsjusteringshjul 16
Løftefod 16
Løfteknop 16
Justering af projektor-zoom og

fokus 17
Fokusring 17
Zoom-tap 17

K

Kontakt Dell 5, 19, 20, 36, 38
Kontrolpanel 19

O

On-Screen Display (Skærmvisning) 22
Andet 31
Auto-Adjust (Autom. justering) 23
Billede (i PC tilstand) 25
DISPLAY (Skærm) (i video-tilstand) 28
Input Select (Vælg inddata) 23
Lampe 29
Language (Sprog) 30
Main Menu (Hovedmenu) 23
Picture (Billede) (i video-tilstand) 26
Set Up (Indstilling) 24
Skærm (i pc-tilstand) 27

S

Specifikationer
Antal pixel 40
Dimensioner 41

- Ensartethed 40
- Farvehjulshastighed 40
- Farvevisning 40
- Godkendelser 41
- I/O-stik 41
- Kompatibilitetsfunktioner 43
- Kontrastområde 40
- Lampe 40
- Lyd 40
- Lysstyrke 40
- Lysventil 40
- Miljøforhold 41
- Projektionsafstand 40
- Projektionslinse 40
- Projektionsskærmstørrelse 40
- RS232-protokol 42
- Støjniveau 41
- Strømforbrug 40
- Strømforsyning 40
- Vægt 41
- Videokompatibilitet 40

support

- kontakt Dell 44

T

- Tænd/Sluk for projektoren
 - Sluk for projektoren 15
 - Tænd for projektoren 15
- telefonnumre 44
- Tilslutning af projektoren
 - DVI-D adapter 14
 - HDMI-kabel 14
 - Kompositvideokabel 12
 - Netledning 8, 9, 10, 11, 12, 13,

- 14
- RS232-kabel 10
- S-videokabel 11
- Til computer 8, 9
- Tilslutning af en computer med et RS232-kabel 10
- Tilslutning med et HDMI-kabel 14
- Tilslutning med et komponentkabel 13
- Tilslutning med et kompositkabel 12
- Tilslutning med et S-videokabel 11
- USB-til-USB-kabel 8, 9
- VGA-til-VGA kabel 8, 9
- VGA-til-YPbPr kabel 13

Tilslutningsporte

- Åbning til sikkerhedskabel 7
- DVI-D indgangsstik 7
- Kompositvideostik 7
- Lydingangsstik 7
- Lyddudgangsstik 7
- Netledningsstik 7
- RS232-stik 7
- S-videostik 7
- USB-fjernstik 7
- VGA-A indgangs- (D-sub)- stik 7
- VGA-A udgang (skærm-gennemsløfning) 7
- VGA-B indgangs- (D-sub)- stik 7

U

- Udskiftning af lampe 38